

MONTÁŽNY NÁVOD

Lemovanie komína – montážnym systémom

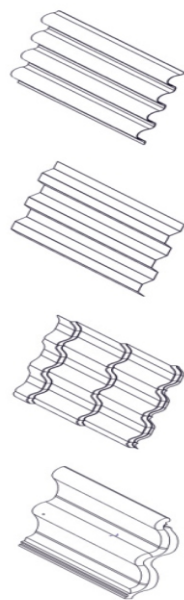

a 1 ks	b 1 ks	c 1 ks	d 1 ks	e 2 ks	f 1 ks
g 1 ks	h 3 ks	i 2 ks	j 6 ks	k 6 ks	l 8 ks

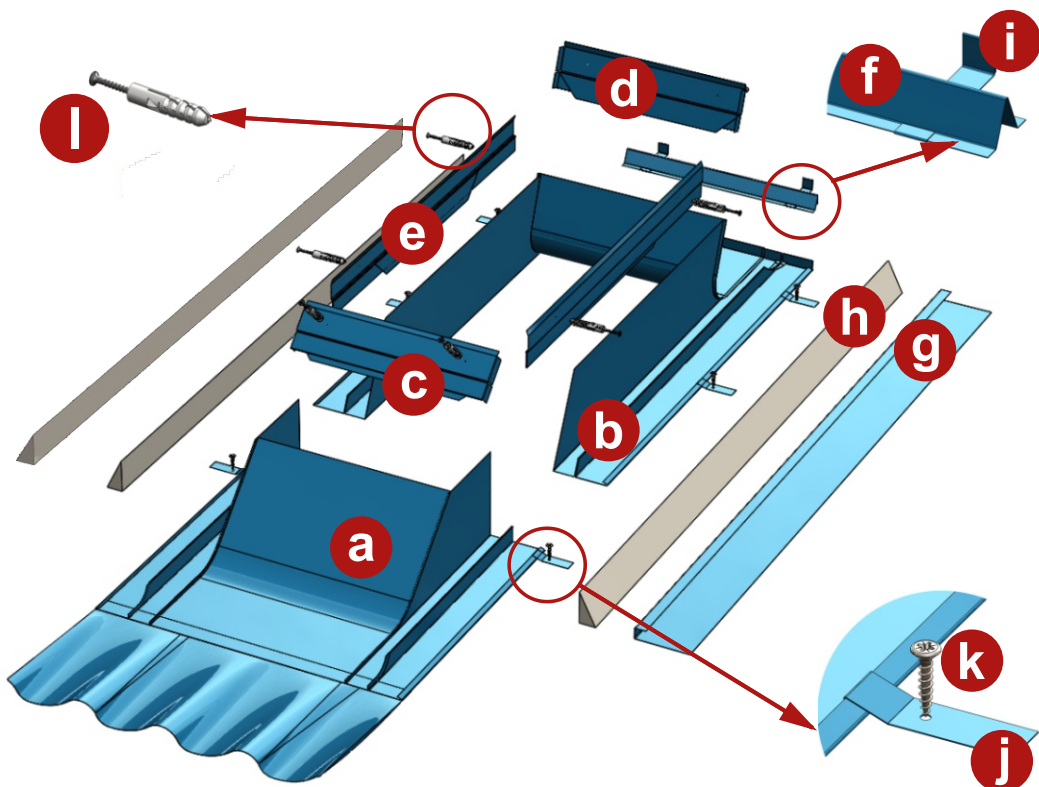



Prerežte poistnú fóliu a vypíľte kontralaty za komínom pre vloženie odvodňovacej lišty.

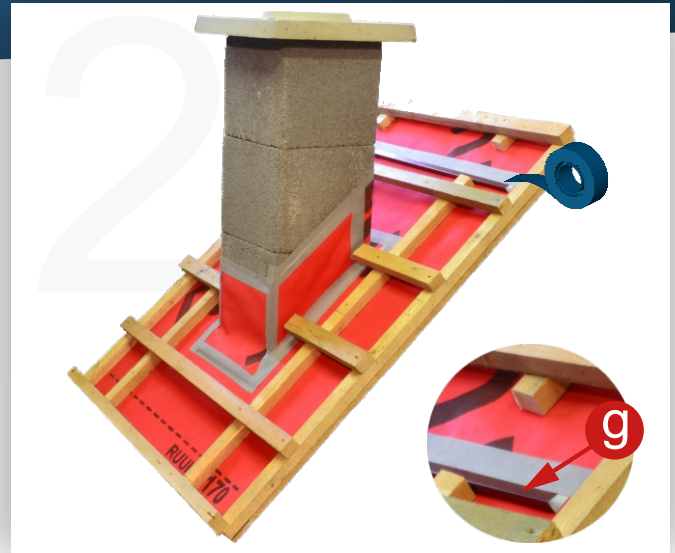

Založte odvodňovaciu lištu (g), spoj zalepte tesniacou páskou.

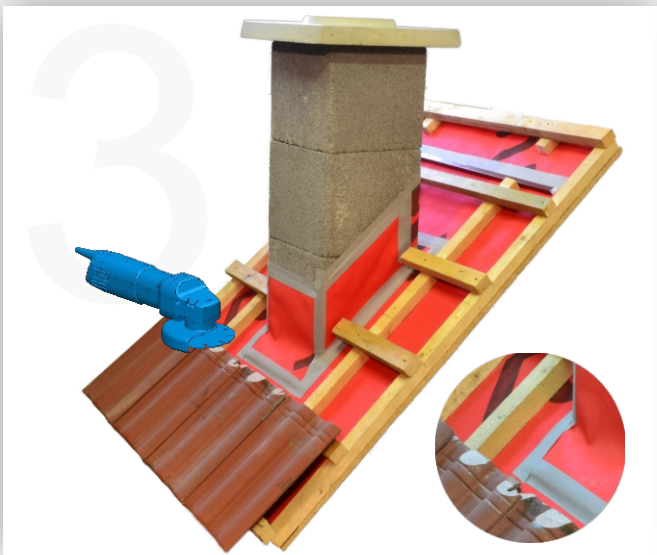

V mieste lemovania pod komínom upravte krytinu do úkosu.

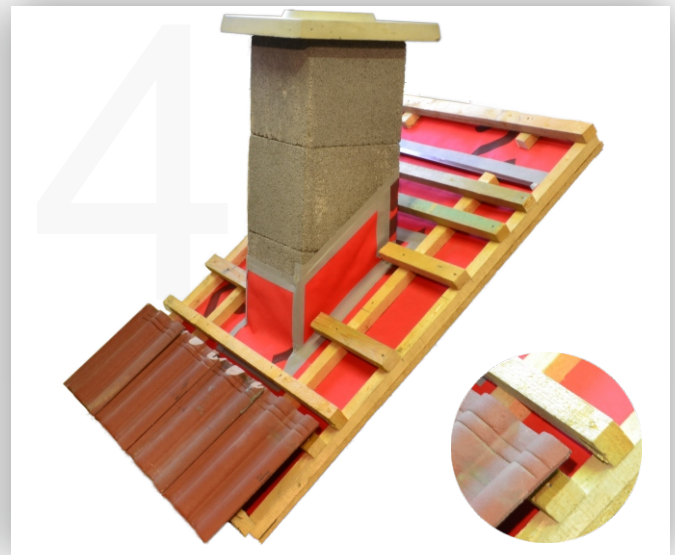

Ak je to potrebné, v mieste spodného lemovania upevnite podkladnú latu, tak aby lemovanie bolo vždy nad úrovňou krytiny.

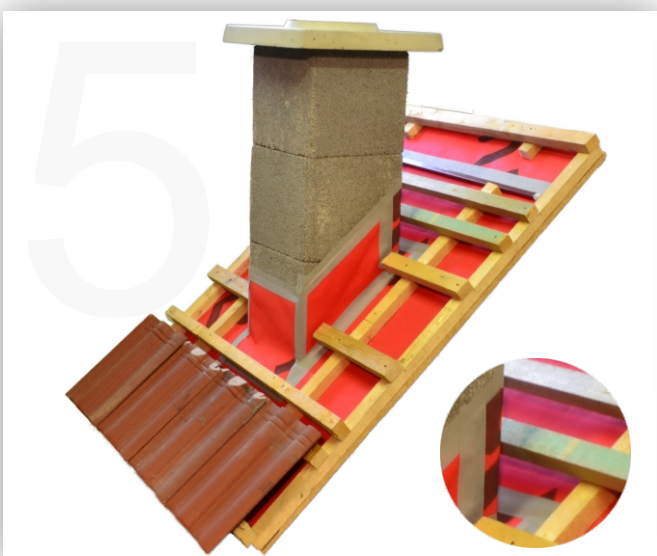

V mieste horného lemovania nad komínom upevnite podkladnú latu.

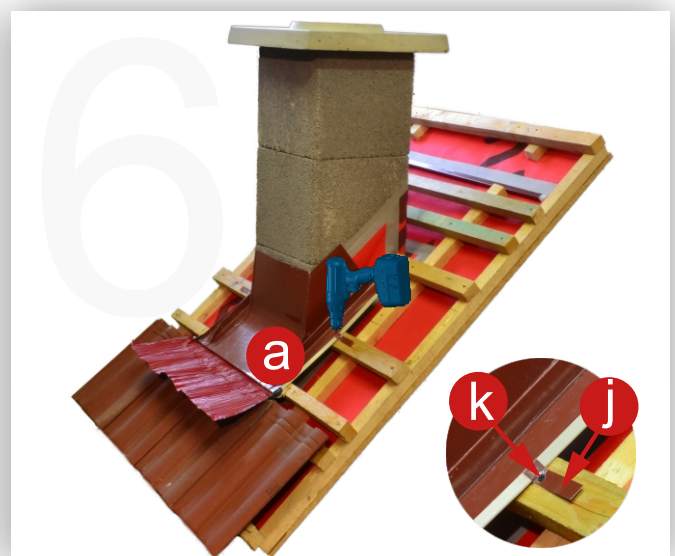

Založte spodné lemovanie (a), upevnite ho pomocou príponiek (j) a samovŕtných skrutiek(k).

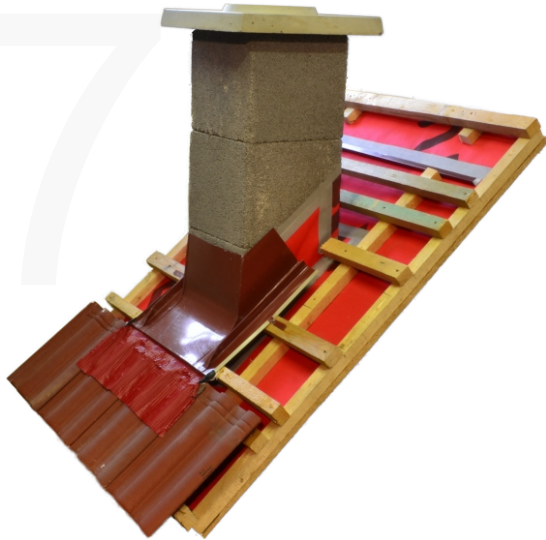

Odstráňte fóliu s elastického tesniaceho pásu, ten potom dôkladne vytvarujte a prilepte ku krytine.

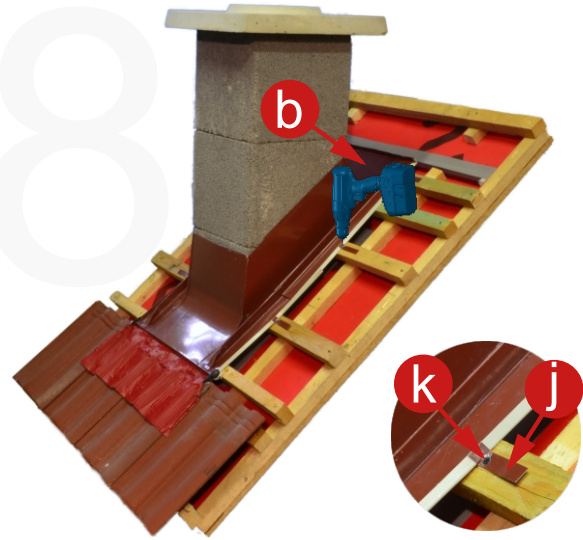

Založte horné lemovanie (b), upevnite ho pomocou príponiek (j) a samovíťnych skrutiek(k).

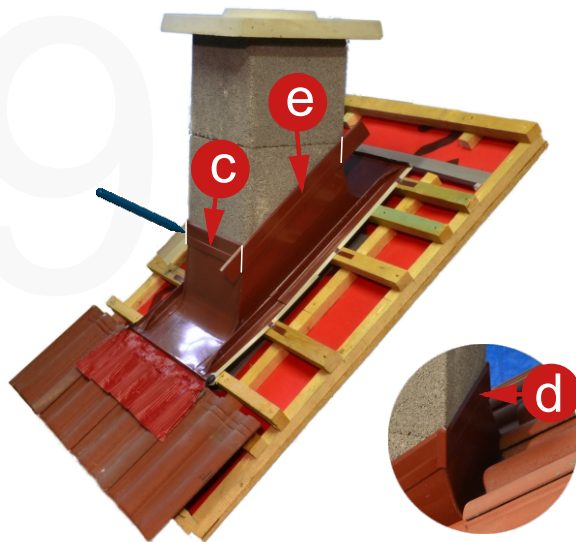

Založte dilatačné lišty (c, d, e), a označte miesta strihu dilatačnej lišty (e).

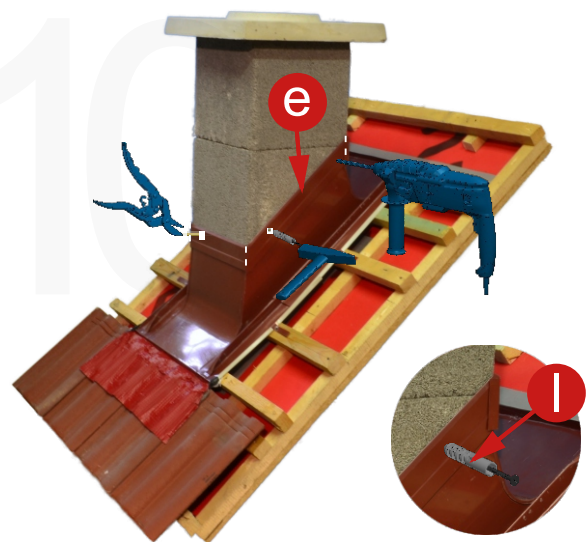

Odstrihnite dilatačné lišty (e) do požadovaného tvaru. Ukotvite dilatačné lišty zatĺkacou hmoždinkou (l).

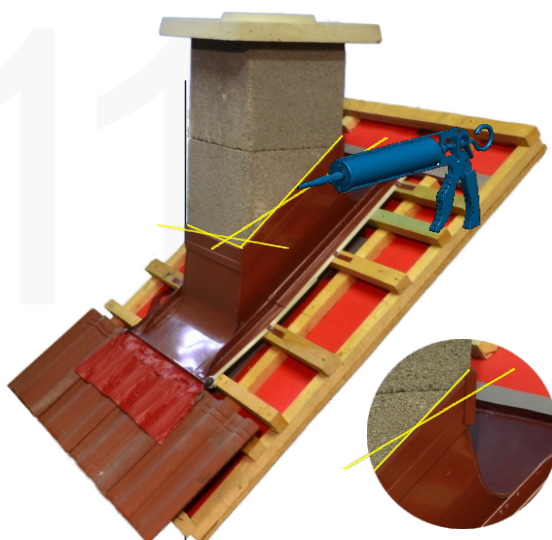

Spoj medzi dilatačnou lištou a telesom komína zalepte tmelom.

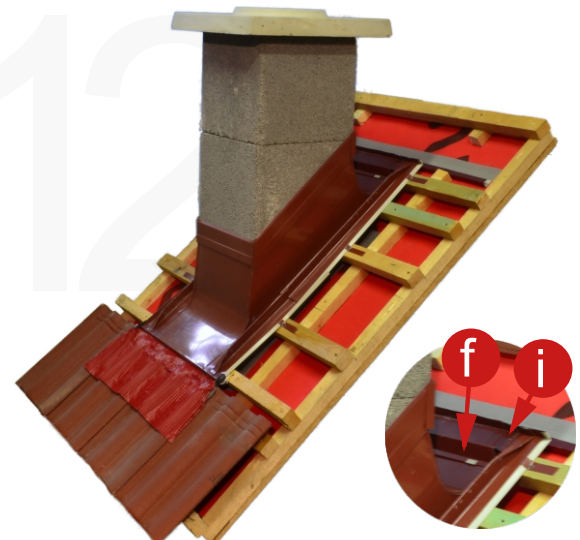

V polohe podľa krytiny založte podkladnú lištu (f), a upevnite pomocou príponky (i).

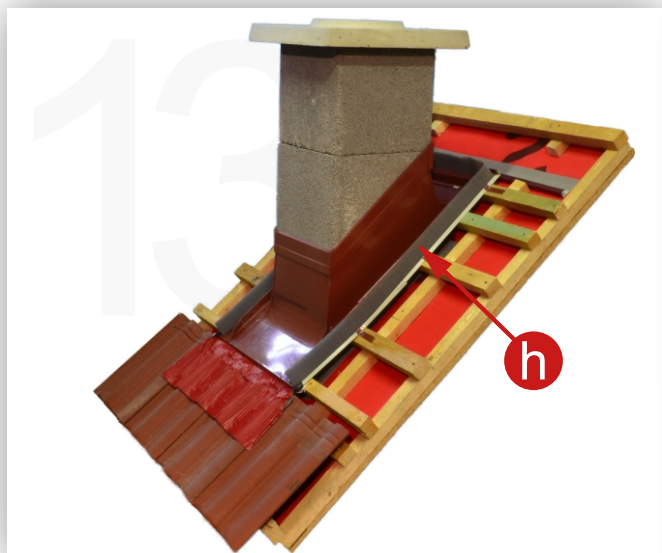

Odstráňte fóliu zo samolepiaceho tesniaceho klinu (h), a nalepte po obvode podľa obrázku.



Odstráňte ochrannú fóliu z lemovania, a založte krytinu. Krytinu zapíľte (zastrihnite) k stojatej odvodňovacej drážke.



Firma PorTec s.r.o. nenesie žiadnu zodpovednosť za škody spôsobené nedodržaním montážnych postupov.



PorTec, s.r.o.,

Aleja Slobody 2248, 026 01 Dolný Kubín
Slovenská republika
Tel : +421 43/58 23 551, Fax.: +421 43/58 23 551, Mob.: +421 905 722 430
e-mail: portec@portec.sk

Výpis OR Okresného súdu Žilina, vložka číslo 65292/L
Bankové spojenie: VUB a.s.
IBAN: SK91 0200 0000 0036 4625 2753
IČO: 50 230 051, DIČ: 2120219046, IČ DPH: SK2120219046